

Выкройка мужского зимнего жилета

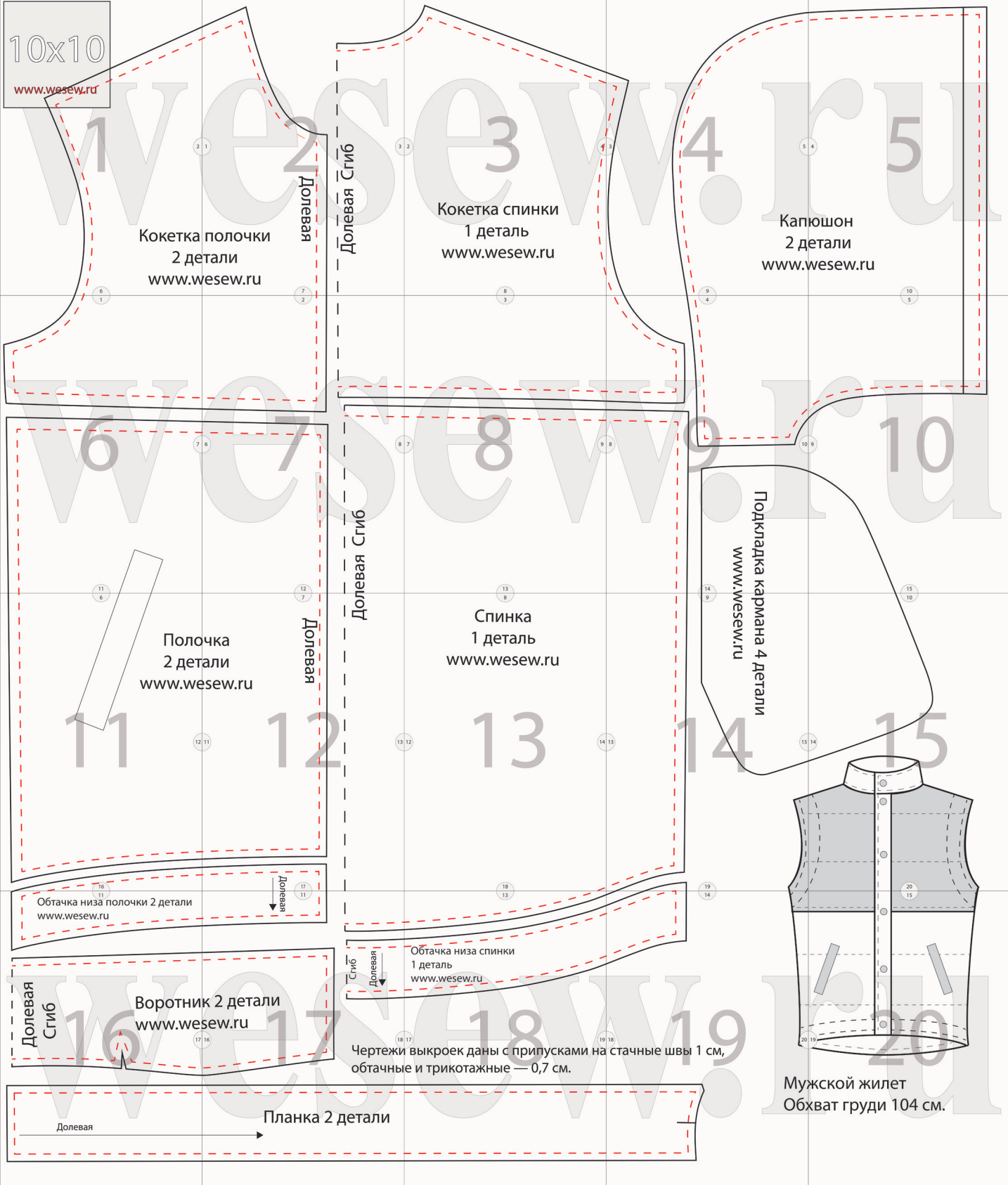

10x10

www.wesew.ru



Кокетка полочки
2 детали
www.wesew.ru

Кокетка спинки
1 деталь
www.wesew.ru

Капюшон
2 детали
www.wesew.ru

Полочка
2 детали
www.wesew.ru

Спинка
1 деталь
www.wesew.ru

Подкладка кармана 4 детали
www.wesew.ru

Обтачка низа полочки 2 детали
www.wesew.ru

Обтачка низа спинки
1 деталь
www.wesew.ru

Воротник 2 детали
www.wesew.ru

Чертежи выкроек даны с припусками на стачные швы 1 см,
обтачные и трикотажные — 0,7 см.

Планка 2 детали

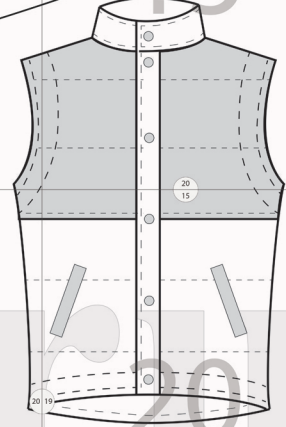

Мужской жилет
Обхват груди 104 см.

10x10

www.wesew.ru

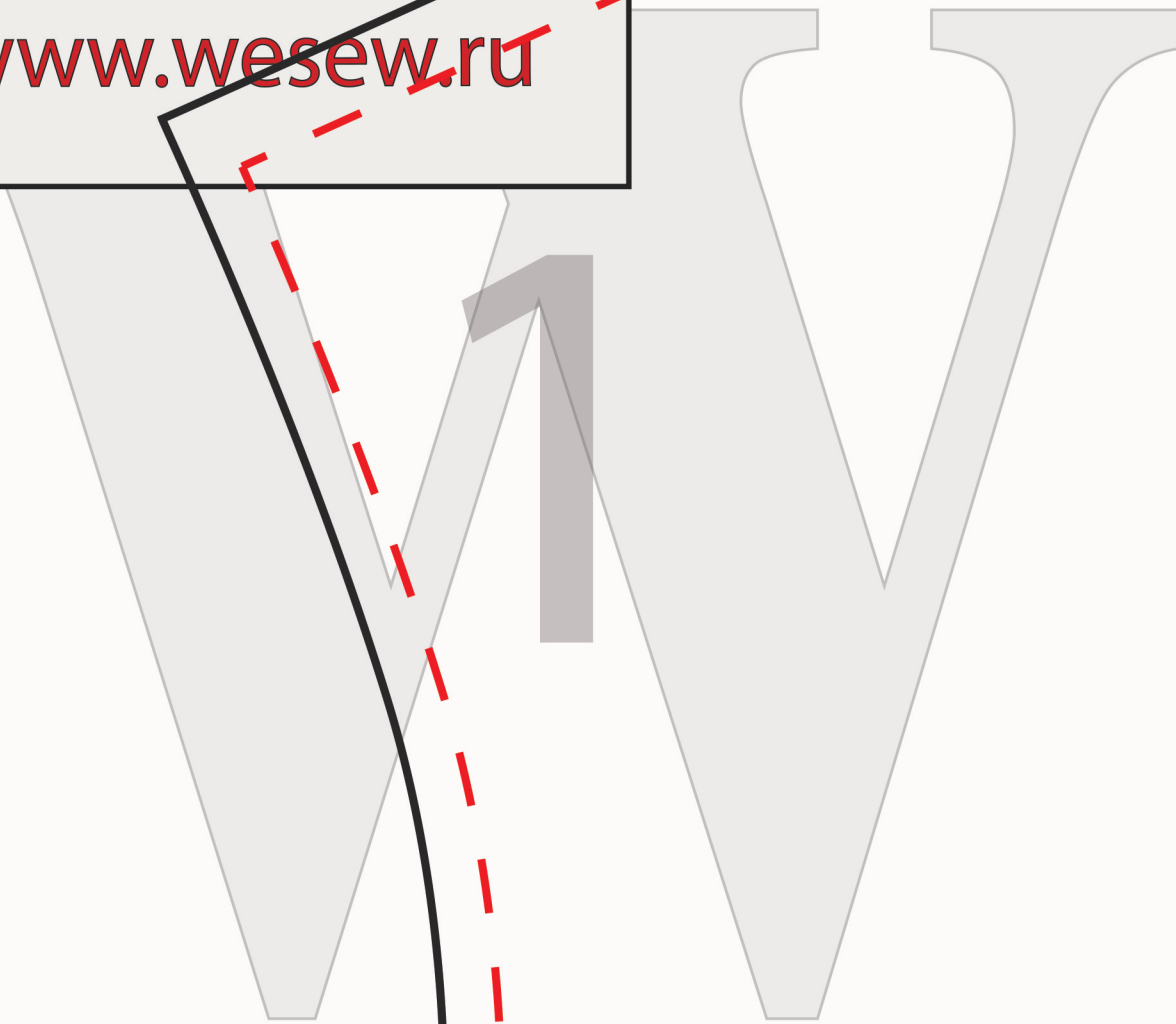

2

Кокетка

2 де

www.w

6

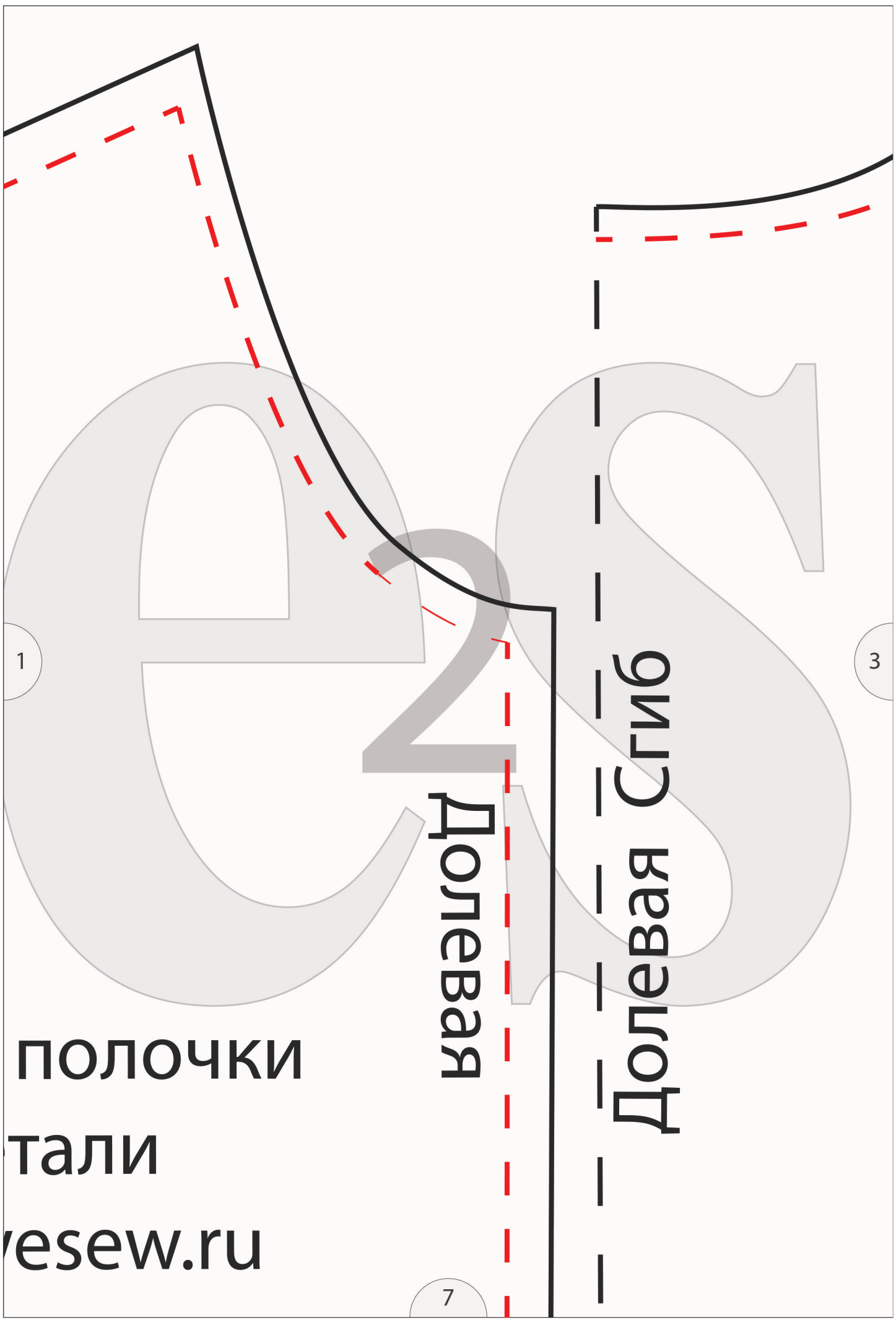

1

3

7

ПОЛОЧКИ

тали

esew.ru

Долевая

Долевая Сгиб



Кокетка спинки

1 деталь

www.wesew.ru

2

4

8

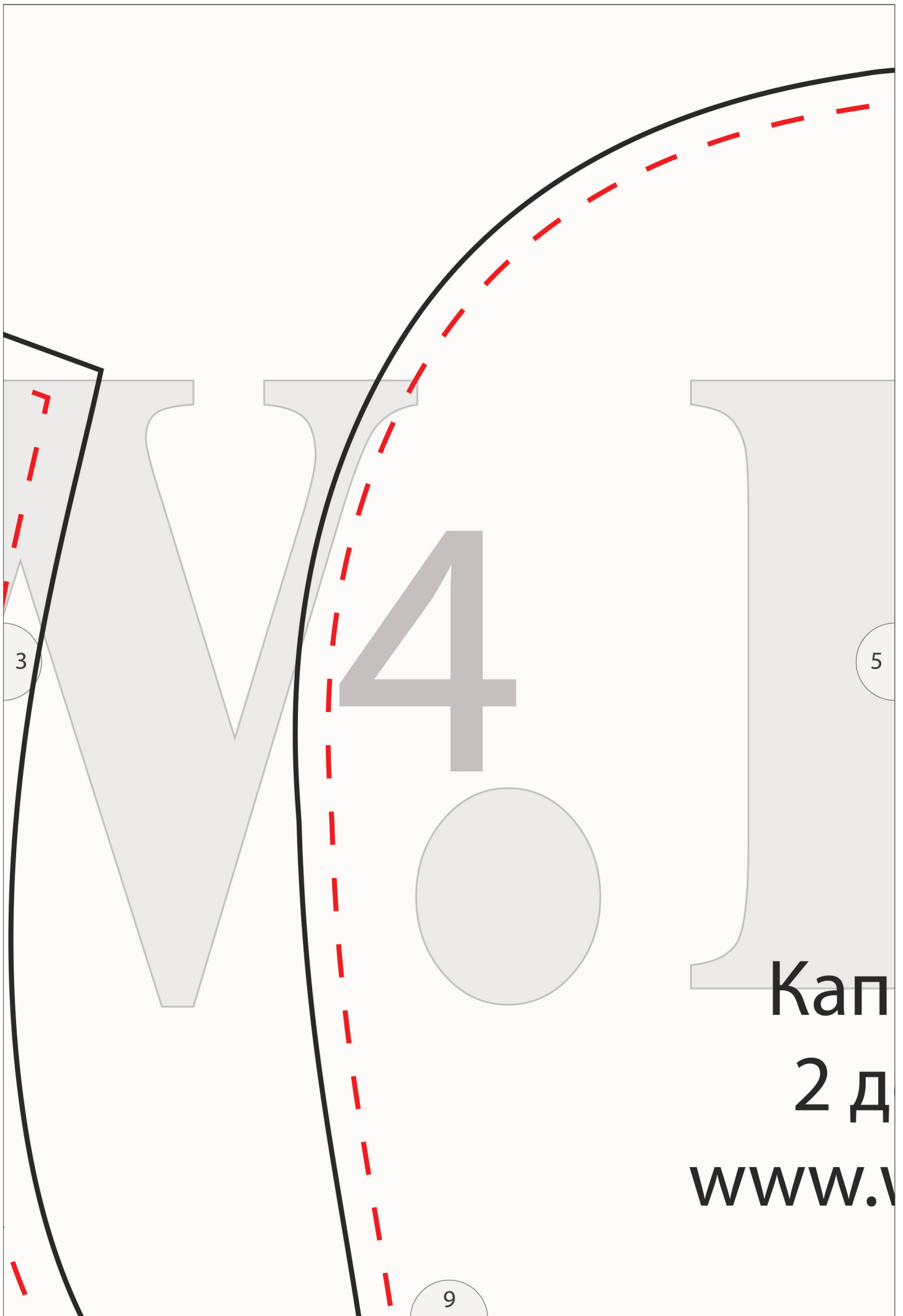

3

5

9

4

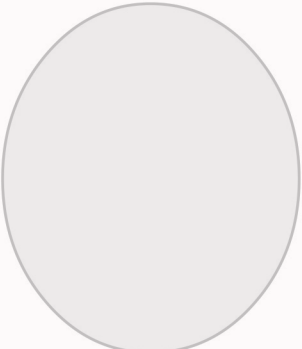

Кап

2 д

www.v

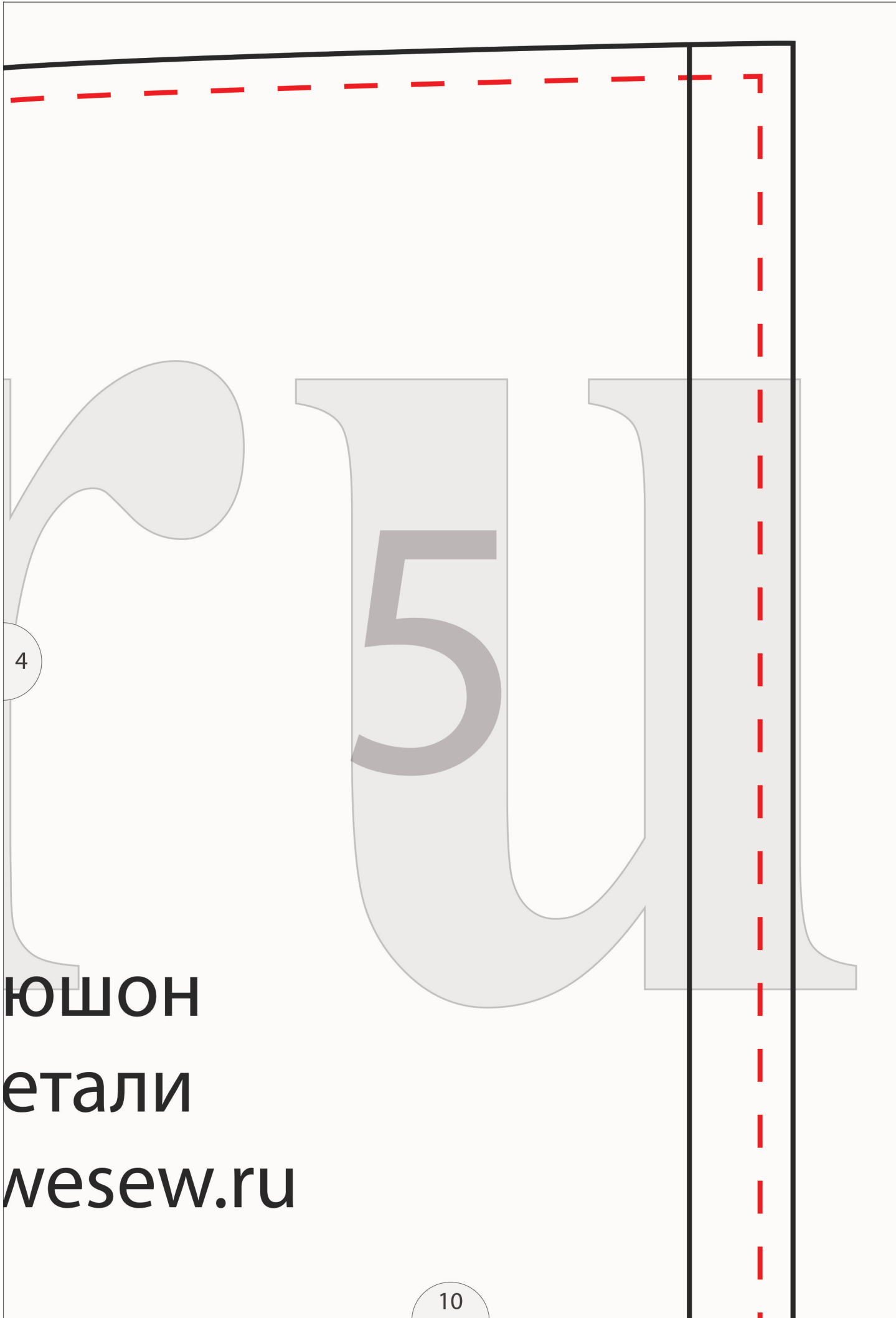

ЮШОН

етали

mesew.ru

1

7

11

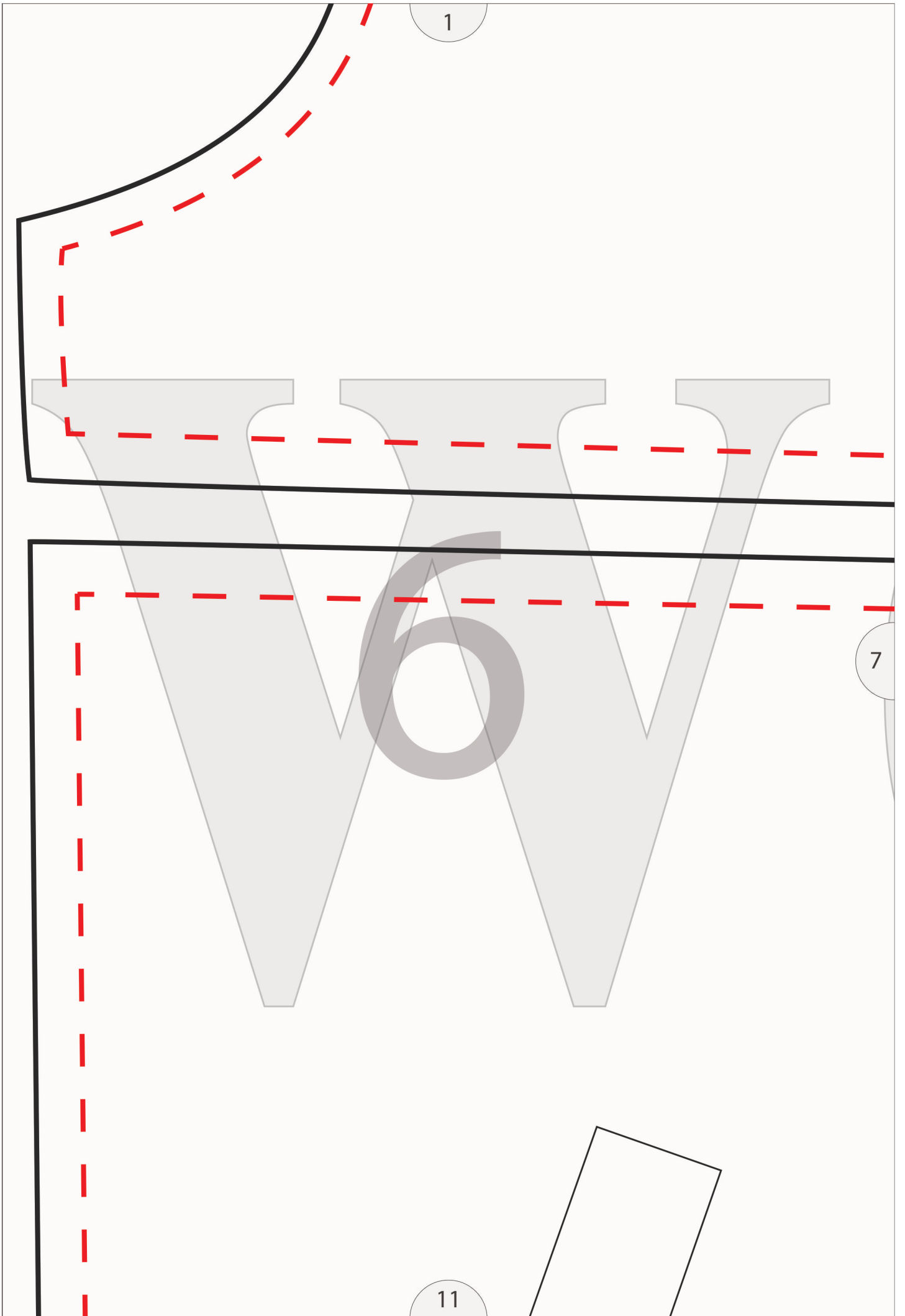

2

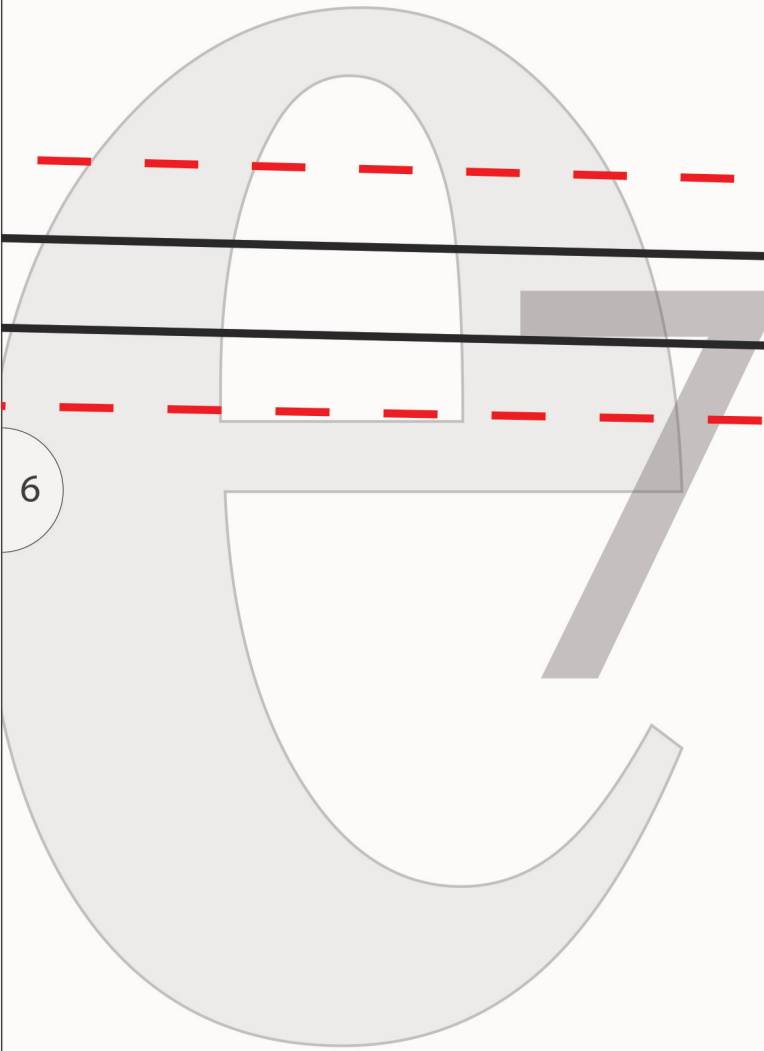

6

12

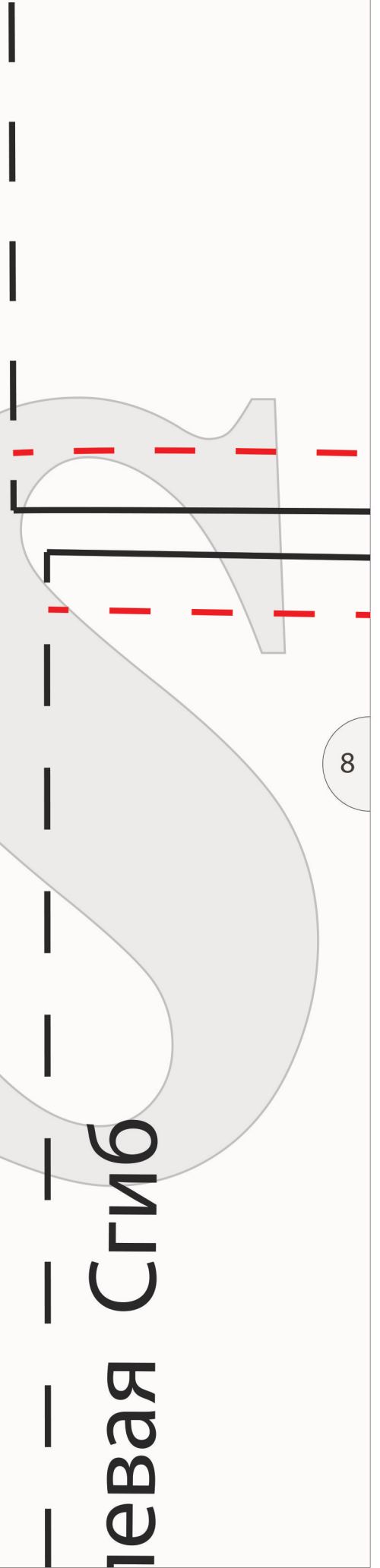

8

левая Сгиб

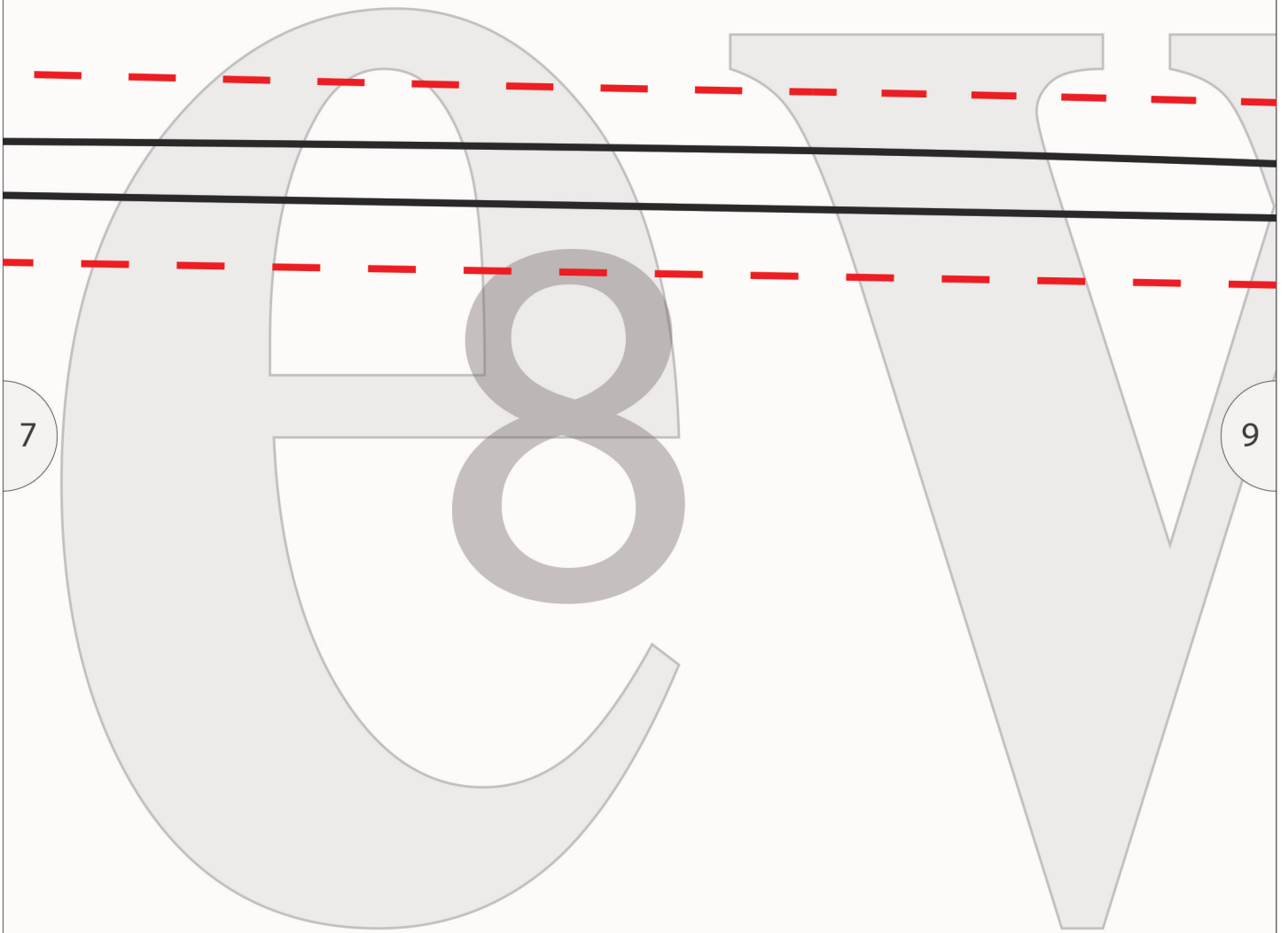

4

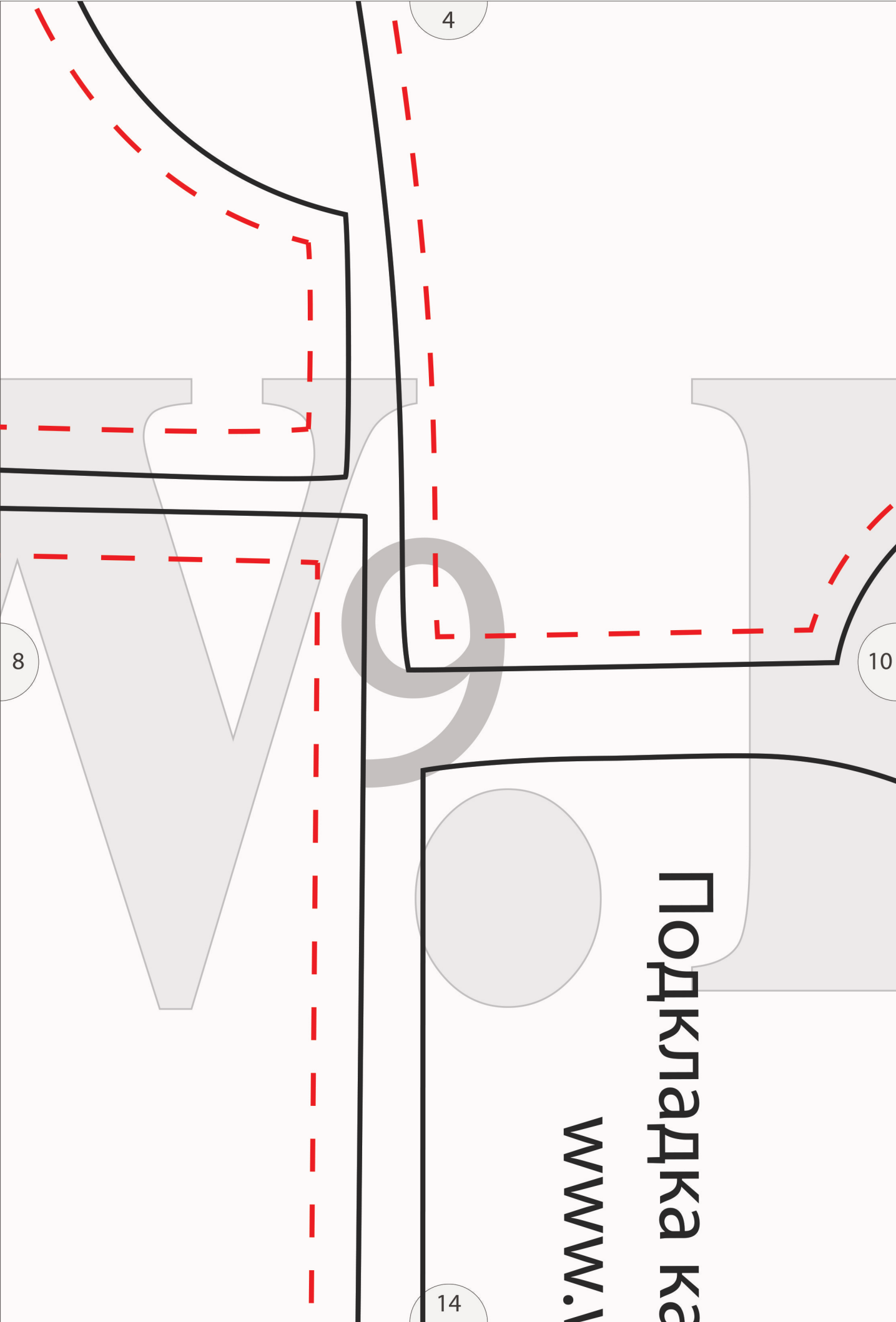

8

10

14

Подкладка кэ

www.i

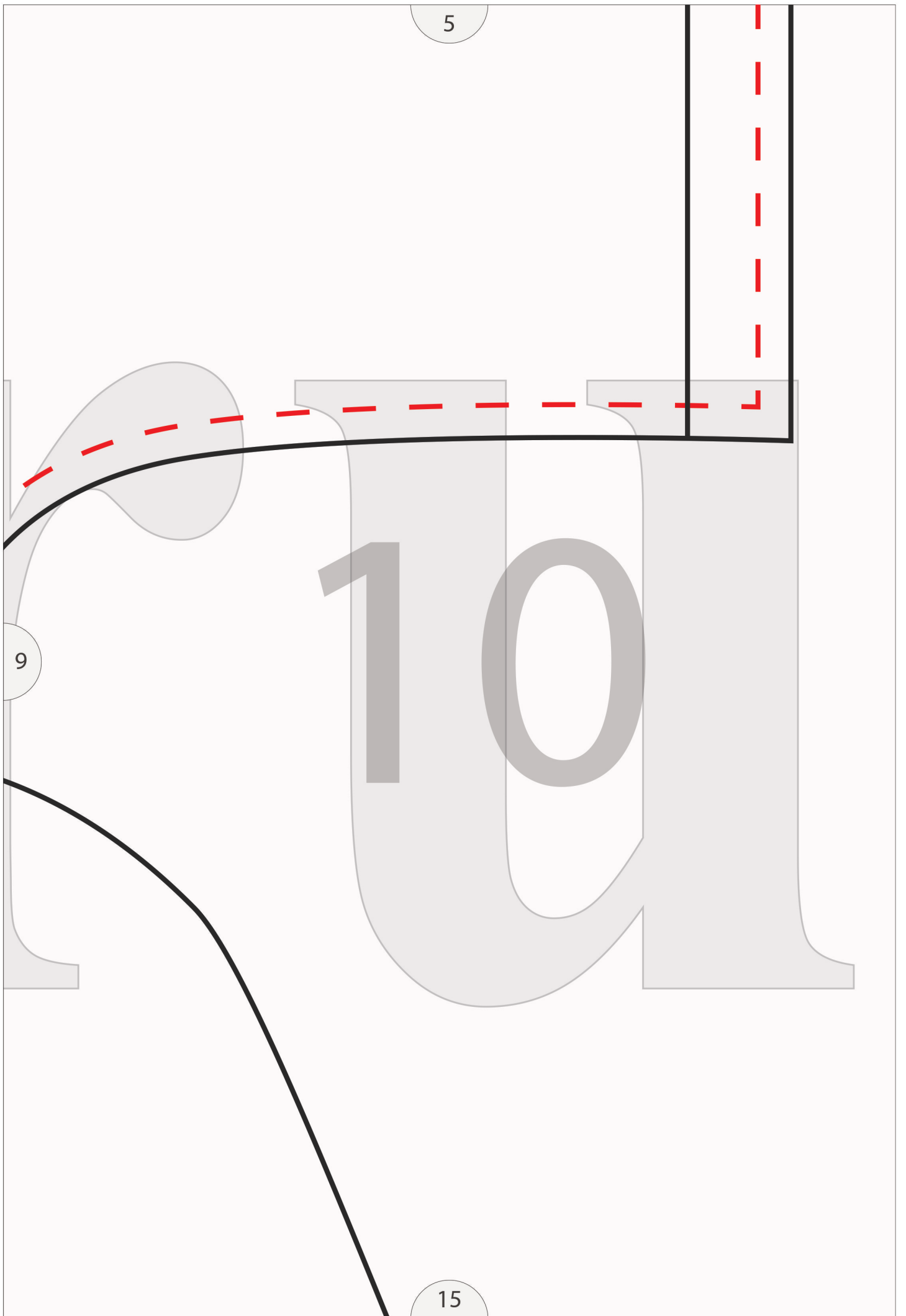

5

9

15

Поло
2 дет
www.w€

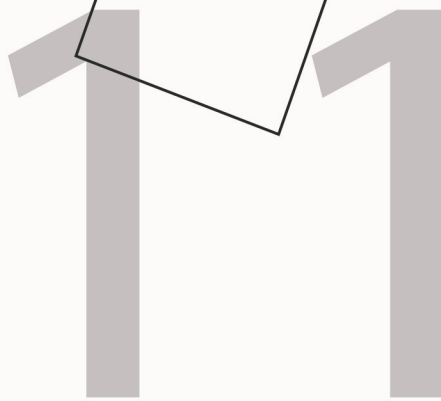

Долгевая

Долг

чка
али
sew.ru

12

Долг

Спинка
1 деталь
www.wesew.ru

13

Арманна 4 детали mesew.ru

9

15

13

19

14

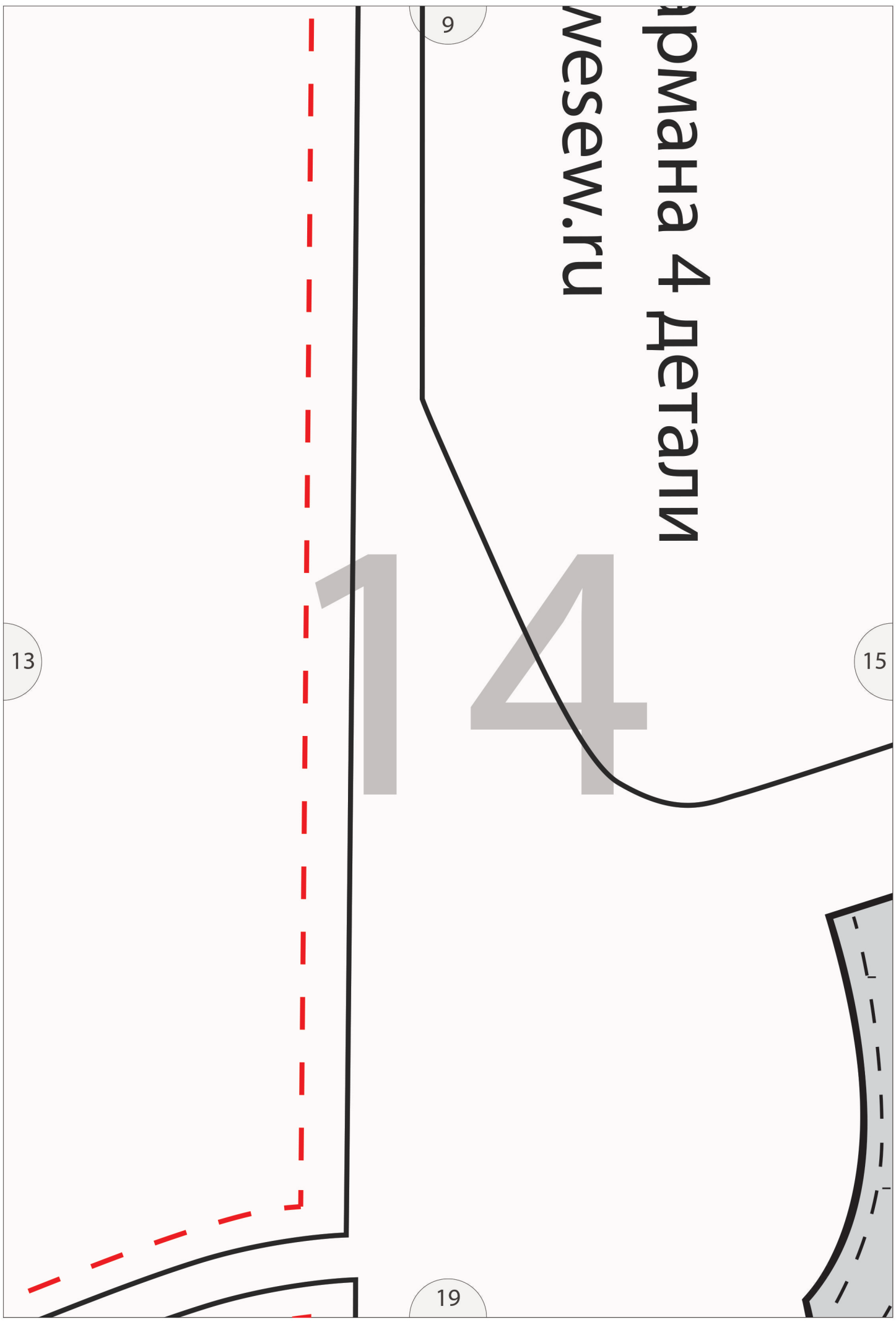

10

14

15

20

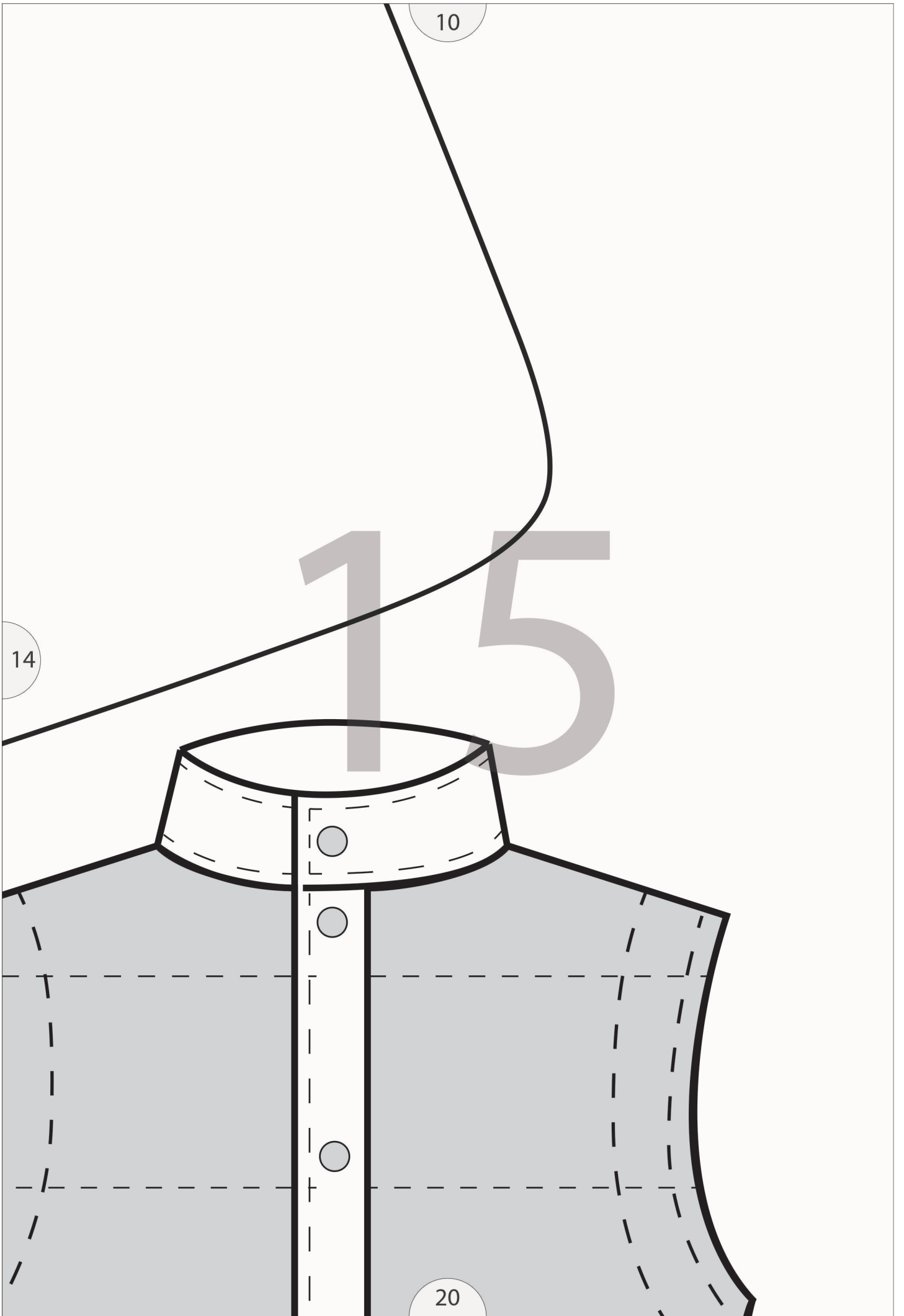

Обтачка низа полочки 2 детали

www.wesew.ru

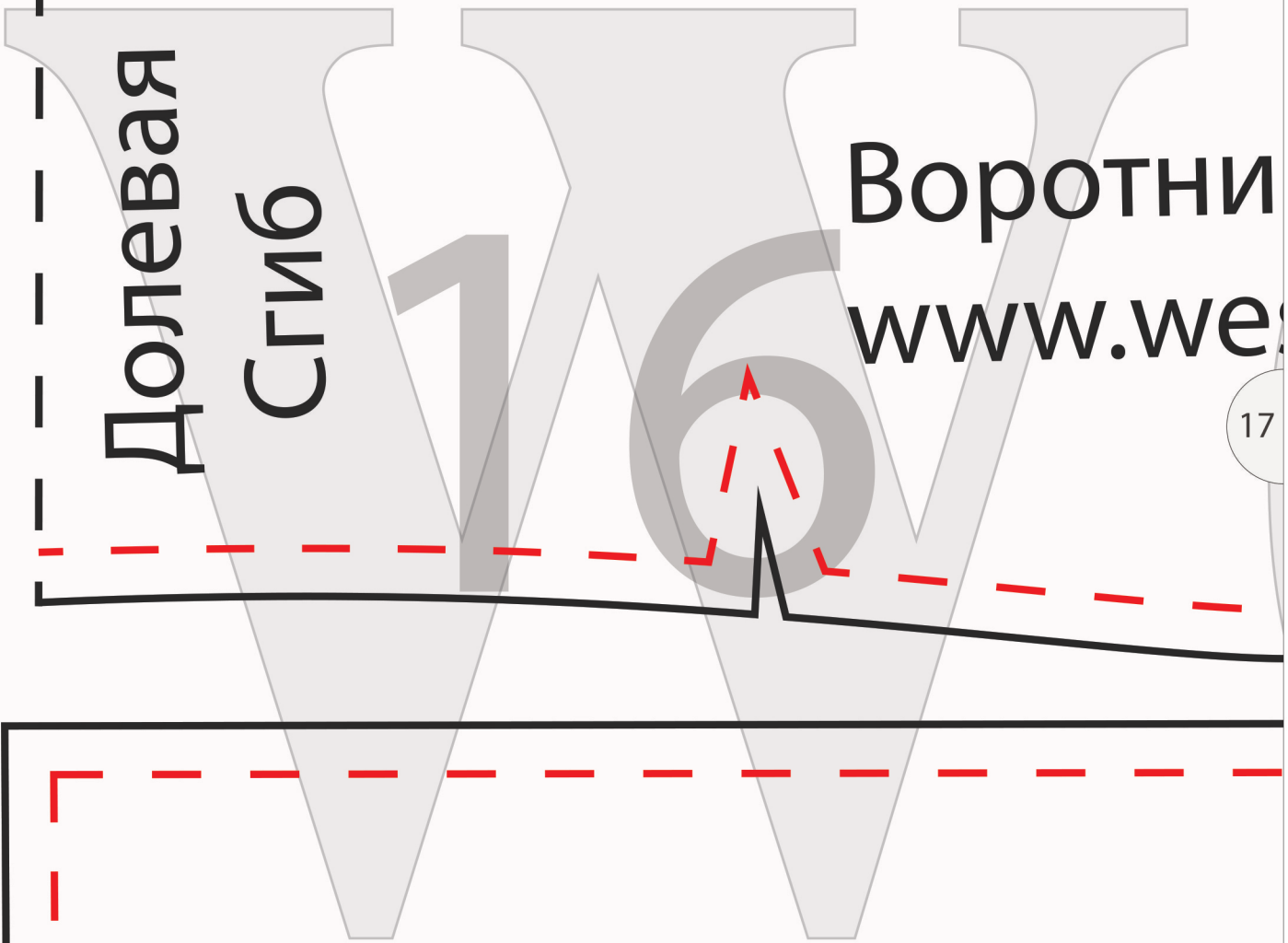

Долевая

11

Левая

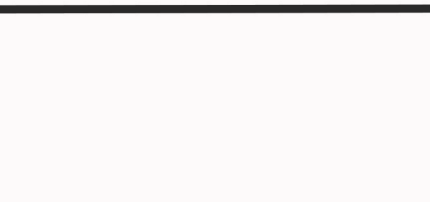
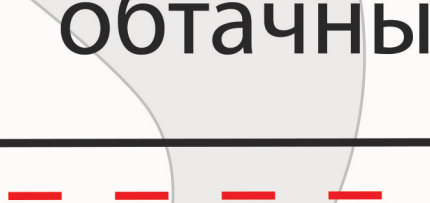
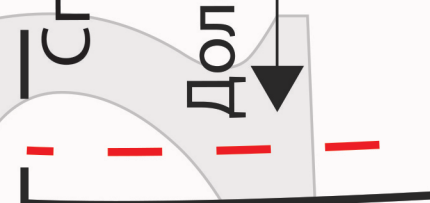
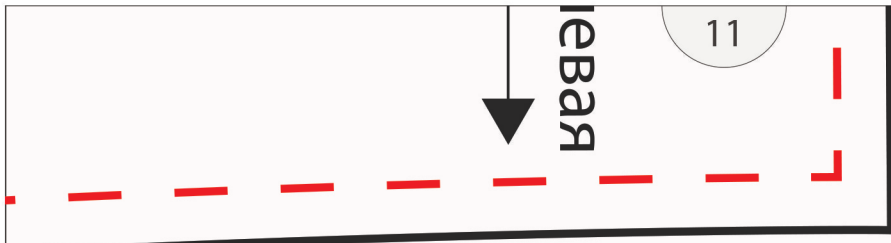

к 2 детали

sew.ru

16

18

Чертежи
обтачны

Сгиб

Долевая



Планка 2 детали

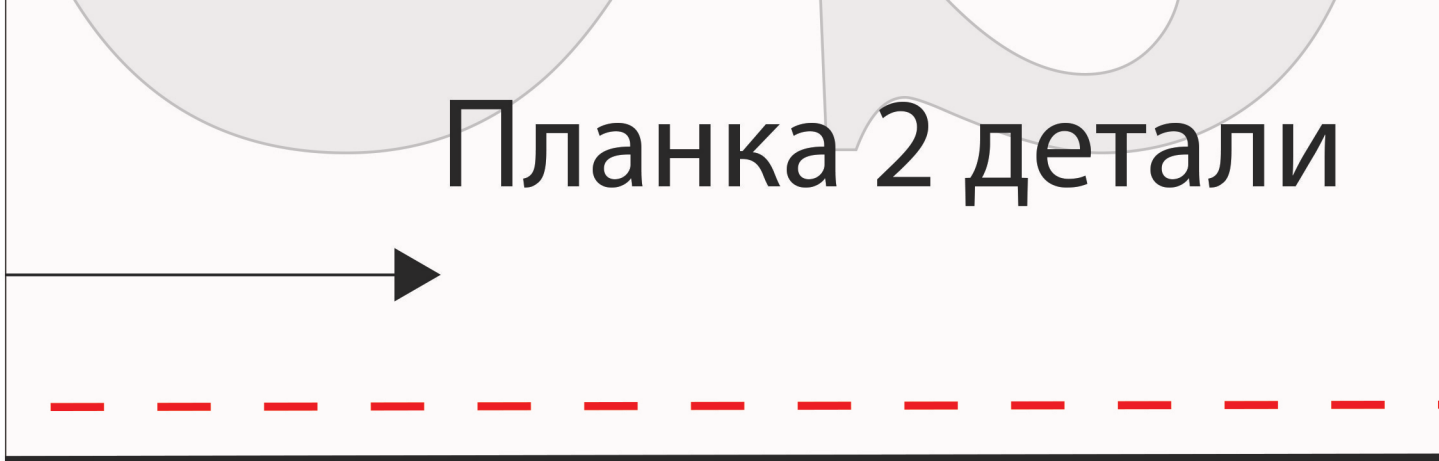

13

Обтачка низа спинки

1 деталь

www.wesew.ru

17

19

Выкроек даны с припусками на швы и трикотажные — 0,7 см.

14

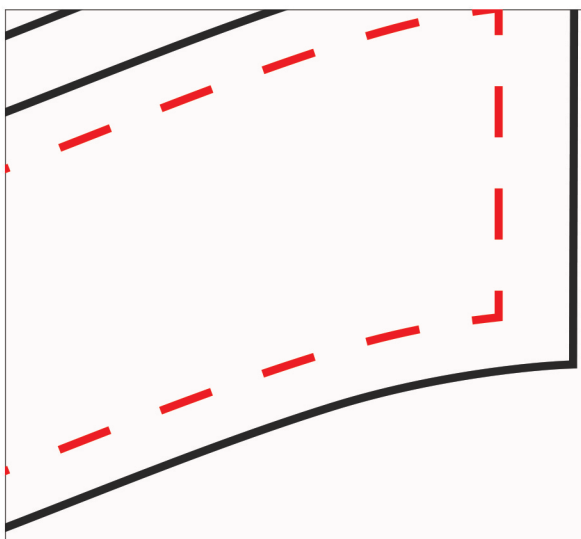

18

стачные швы 1 см,

20

Му
Об

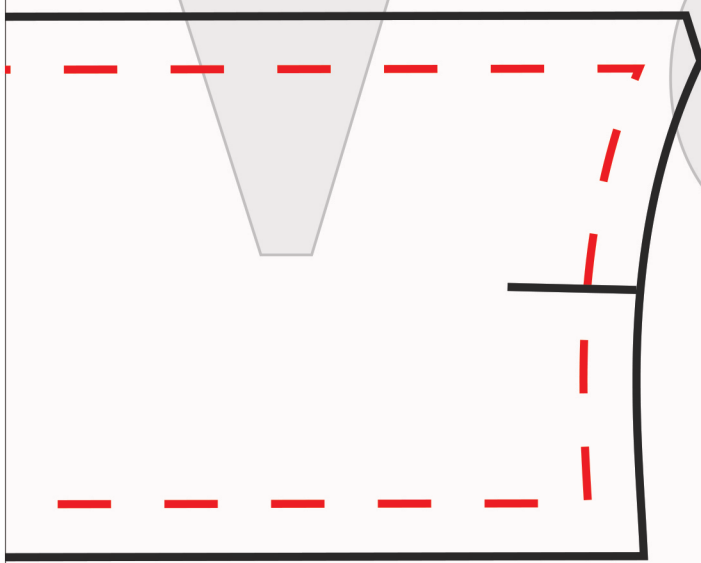

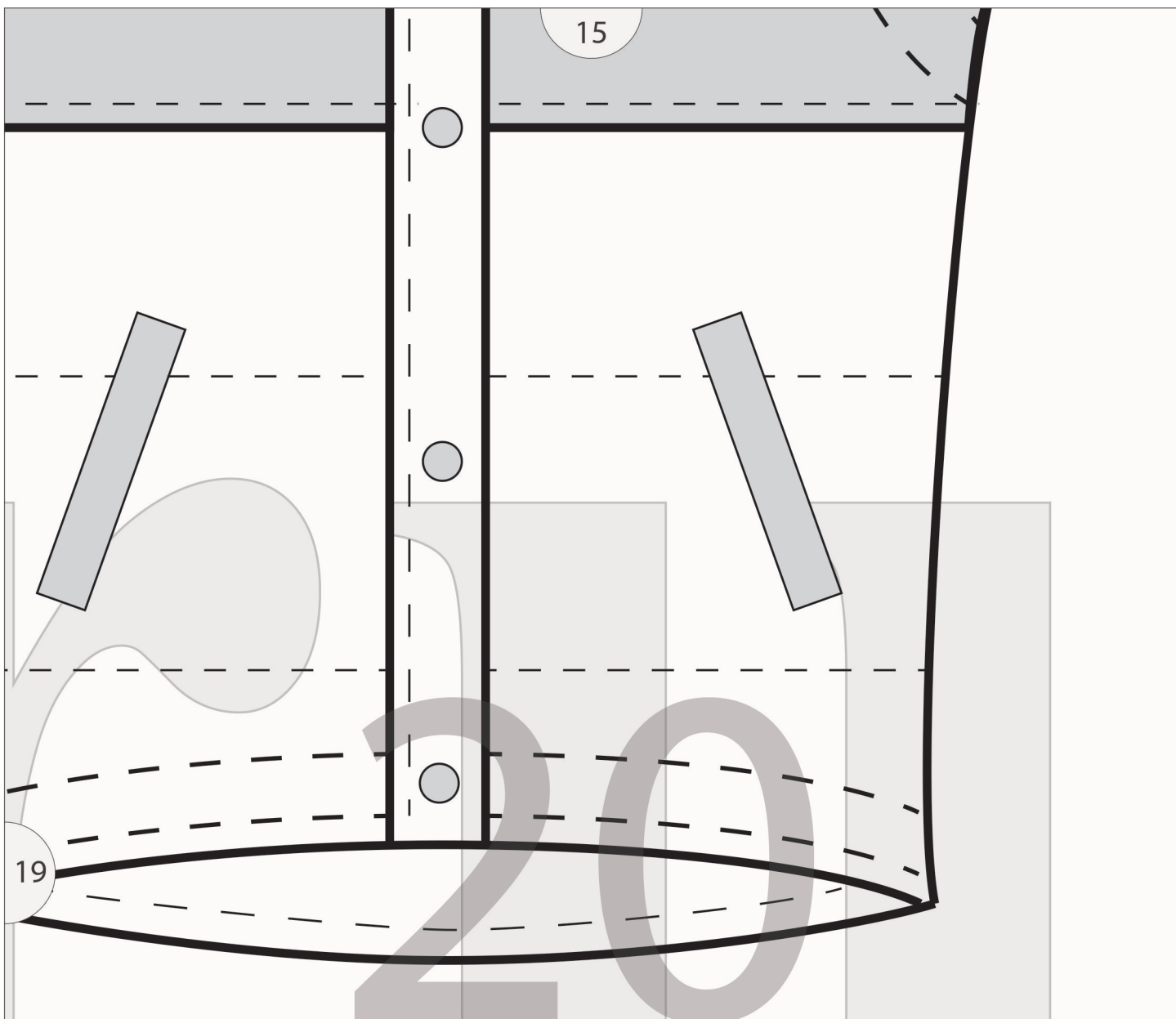

ЖСКОЙ жилет
кват груди 104 см.