

burda Download-Schnitt

Modell 191 Burda Style 01/2011

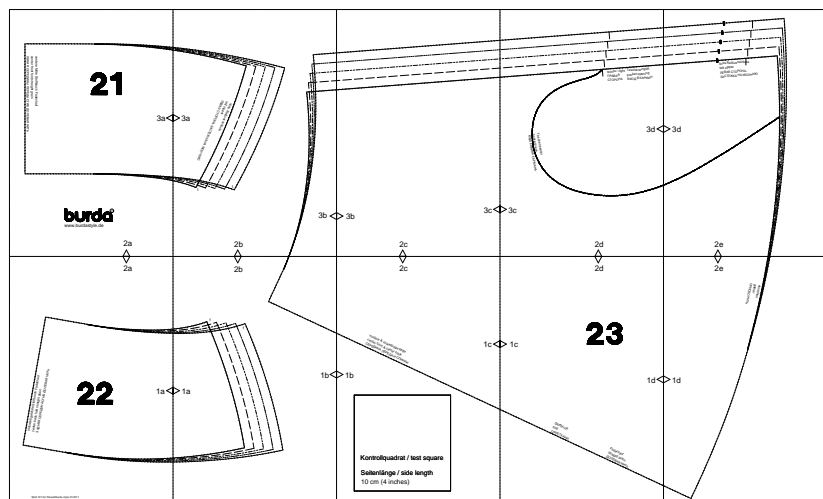

Copyright 2011 by Verlag Aenne Burda GmbH & Co. KG, Am Kestendamm 1, D-77652 Offenburg

Sämtliche Modelle, Schnittteile und Zeichnungen stehen unter Urheberschutz, gewerbliches Nacharbeiten ist untersagt.

Der Verlag haftet nicht für Schäden, die durch unsachgemäße Handhabung des Schnitts, der Materialien, unsachgemäße Ausführung der Tipps und Anleitungen oder unsachgemäße Nutzung der Modelle entstehen.

2a

1a

22

rückwärtige Mitte Stoffbruch Fadenlauf
center back fold straight grain
ЗАДНЯЯ СЕРЕДИНА СГИБ ДОЛЕВАЯ НИТЬ

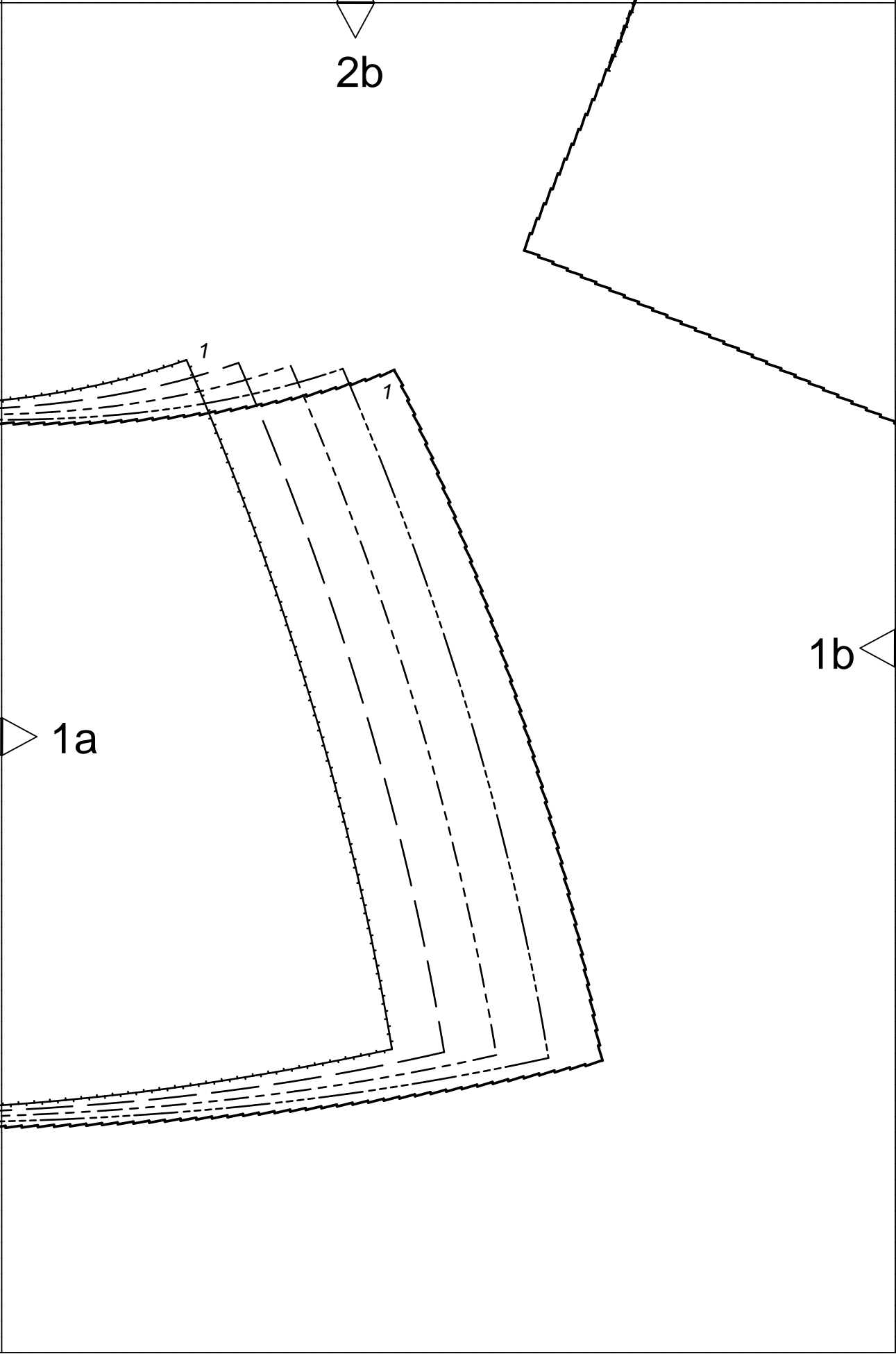

2c

vordere & rückwärtige Mitte
center front & center back
СЕРЕДИНА ПЕРЕДА И СПИНКИ

1c

1b

Kontrollquadrat / test square

Seitenlänge / side length
10 cm (4 inches)

2d

23

1c

1d

Stoffbruch
fold
СГИБ ТКАНИ

Fadenlauf
straight grain
ДОЛЕВАЯ НИТЬ

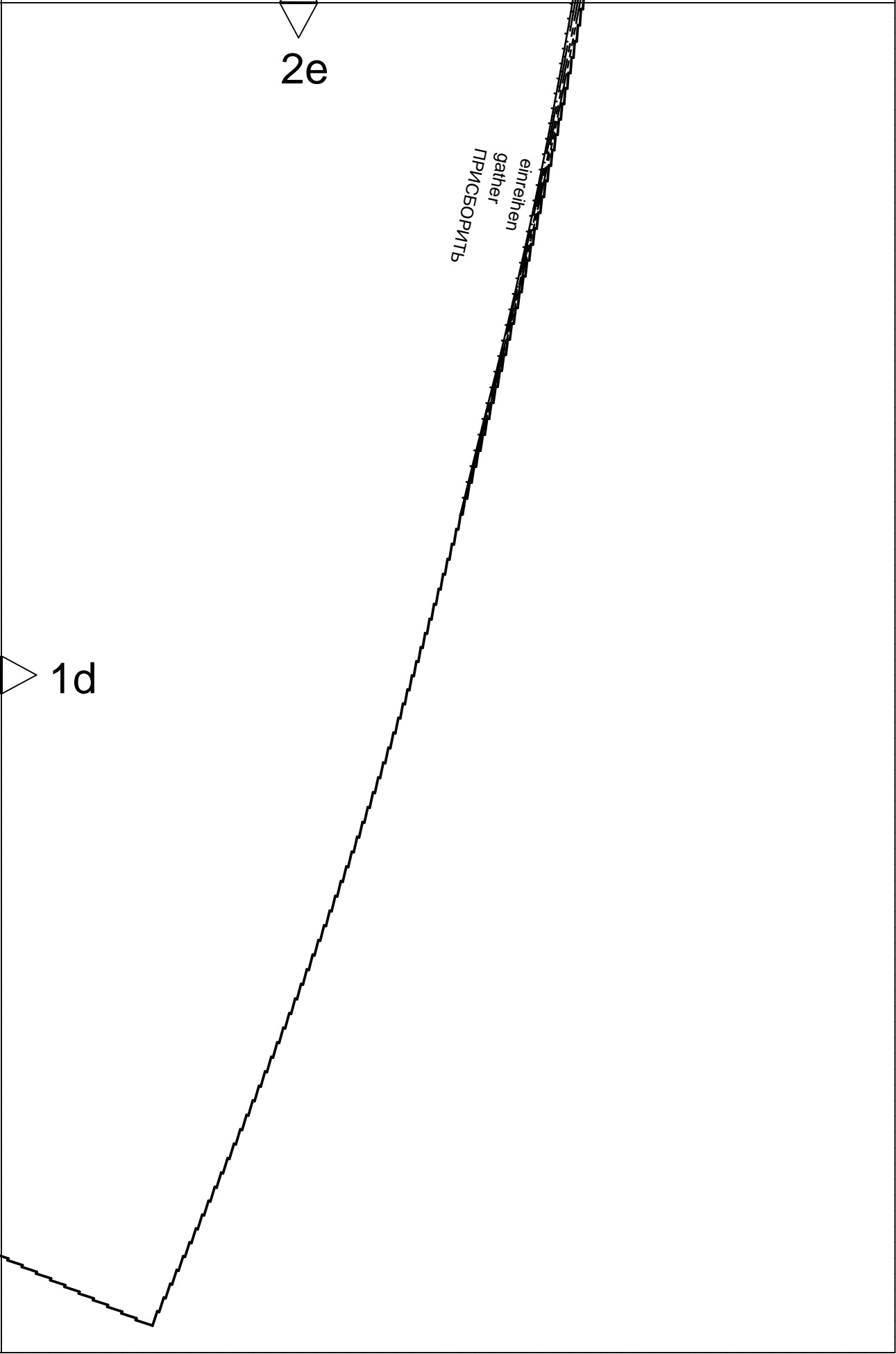

21

3a 

vordere Mitte Stoffbruch Fadenlauf
center front fold straight grain
ЛИНИЯ СЕРЕДИНЫ ПЕРЕДА СГИБ ДОЛГОВАЯ НИТЬ

burda[®]
www.burdastyle.de

2a



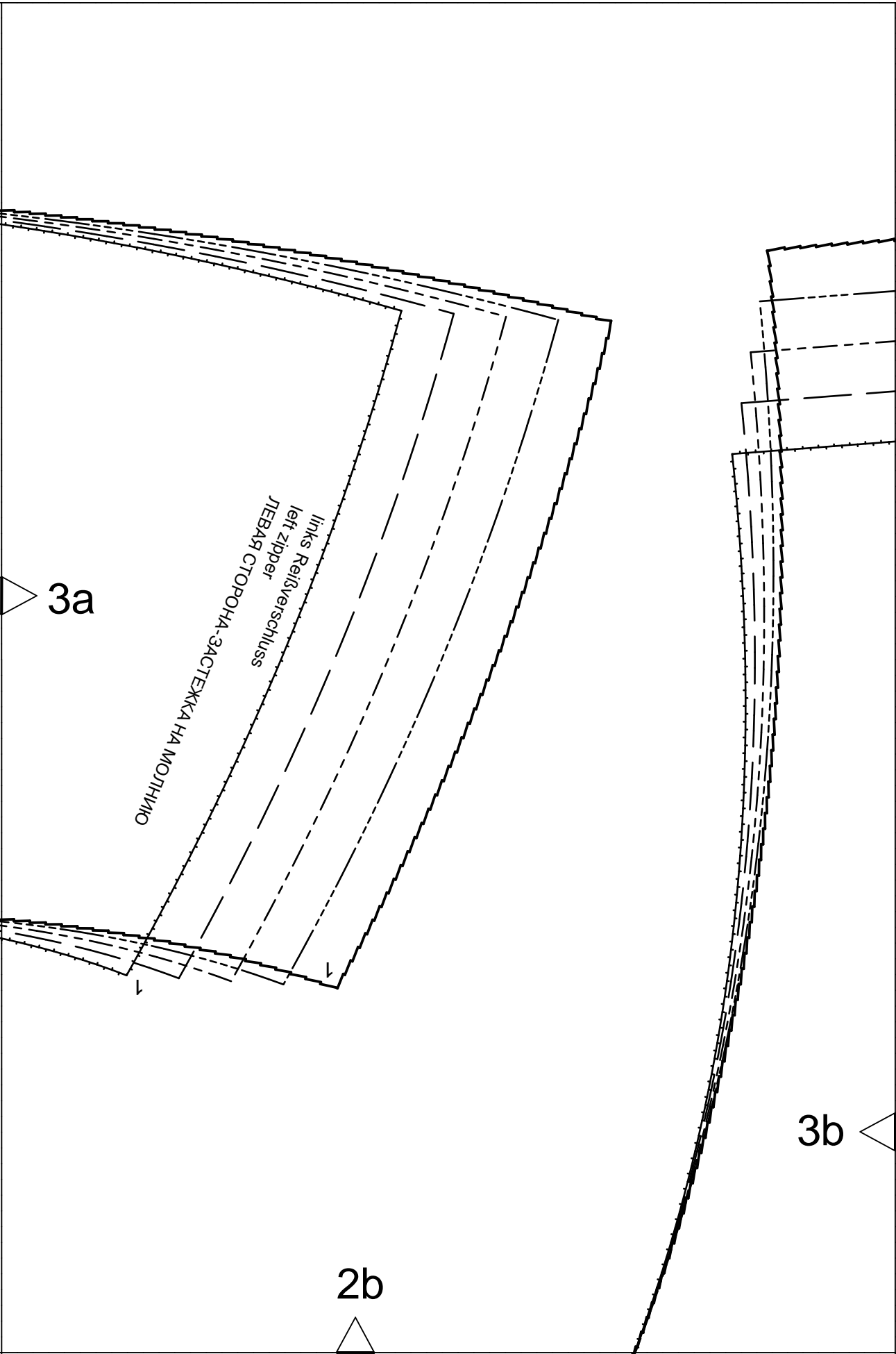

3a

links Reißverschluss
left zipper
ЛЕВАЯ СТОРОНА-ЗАСТЕЖКА НА МОЛНИЮ

2b

3b

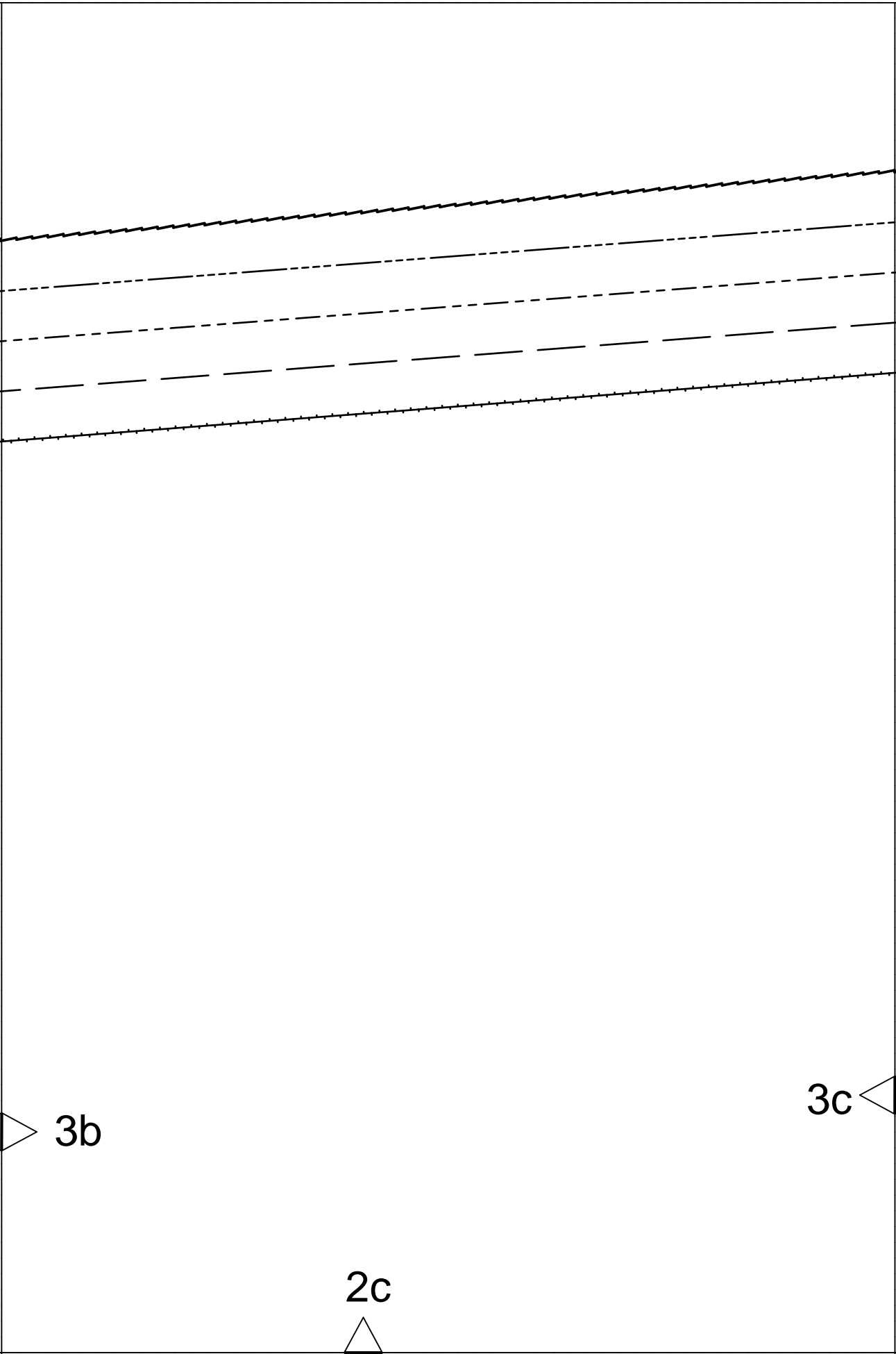

3b

2c

3c

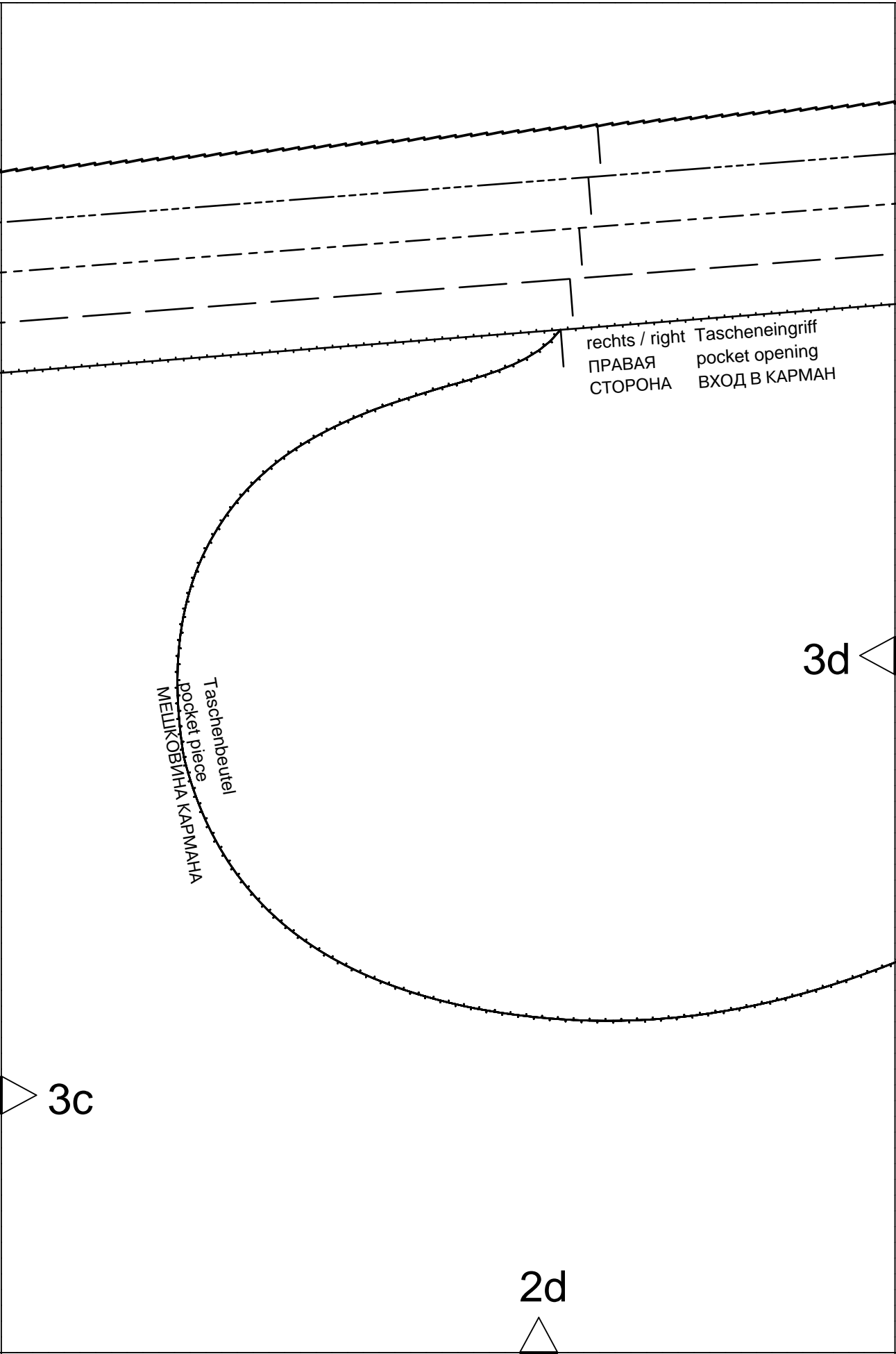

rechts / right Tascheneingriff
ПРАВАЯ pocket opening
СТОРОНА ВХОД В КАРМАН

Taschenbeutel
pocket piece
МЕШКОВИНА КАРМАНА

3d

3c

2d

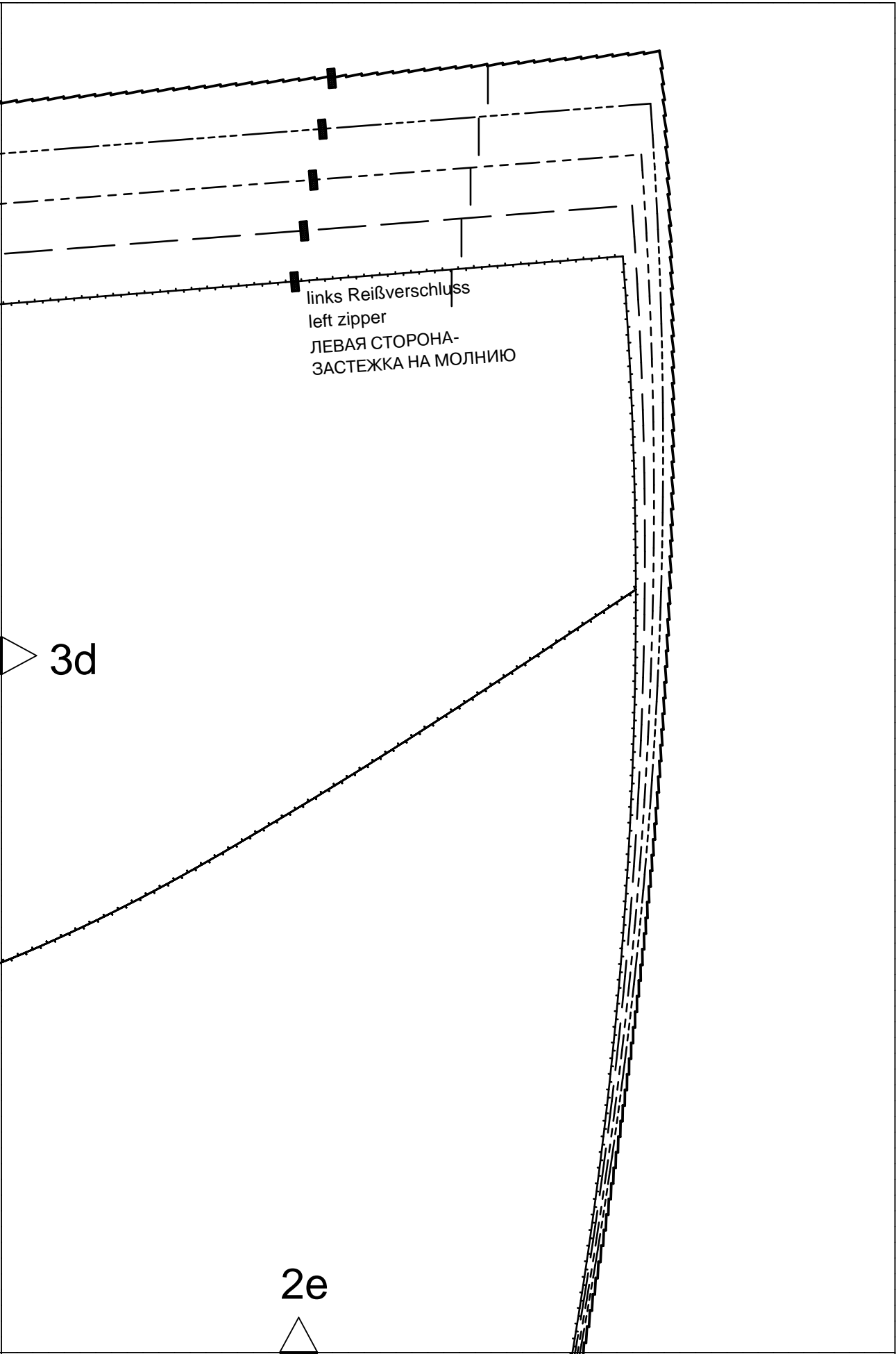

links Reißverschluss
left zipper
ЛЕВАЯ СТОРОНА-
ЗАСТЕЖКА НА МОЛНИЮ

3d

2e